

Forberedelse

- 1 Pergos laminatgulvmaterialer leveres med instruksjoner i form av illustrasjoner. Tekstene nedenfor er forklaringer til illustrasjonene og er delt inn i tre hoveddeler: Forberedelse, Legging og Rengjøring. Vi anbefaler at du leser denne informasjonen grundig mens du studerer hver illustrasjon. Hvis du er i tvil eller har spørsmål, kan du kontakte forhandleren eller Pergos tekniske service. Det anbefales å bruke originalt Pergo-tilbehør for å få fullt utbytte av Pergos garanti.

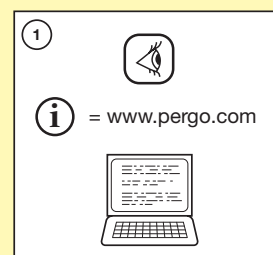

- 2 Pergos laminat fås i ulike formater, dekorer og kvaliteter. Forviss deg om at du har fått gulvet du bestilte, før du begynner å legge det. Det er alltid en god idé å oppbevare et endemerke sammen med kvitteringen.

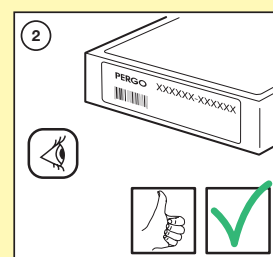

- 3 Når du har mottatt gulvpakkene, bør de akklimatiseres, uåpnet og liggende flatt på gulvet før du begynner leggingen. Vi anbefaler at du oppbevarer dem i normal romtemperatur (mellom 15–20 °C) og en relativ fuktighet (RH) på mellom 30–75 % i minst 48 timer før du begynner leggingen.

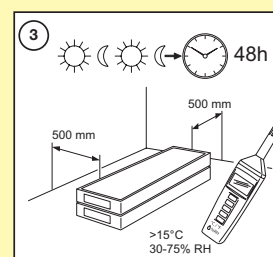

- 4 Pergos laminatgulv må legges på et solid, selv bærende undergulv, tregulv eller gulv dekket med sømløs, uskadet vinyl. Hvis gulvet er teppebelagt, må du imidlertid fjerne teppet og eventuelt teppeunderlaget.

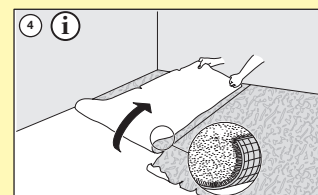

Forberedelse

- 5 Hele undergulvet må sjekkes grundig for eventuelle ujevnheter. Bruk en 1 m rettholt til å forvise deg om at det ikke forekommer ujevnheter på mer enn 2 mm. Forviss deg også om at det ikke stikker opp noen "topper" på mer enn 1,2 mm innenfor en radius på 250 mm. Puss eller slip ned topper, og bruk avrettingsmasse til å oppnå riktig flathet. La denne herde og tørke før du legger gulvet. Få råd og tips av forhandleren.

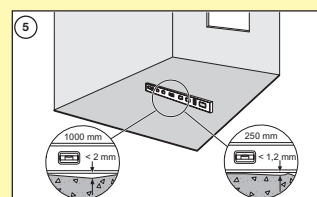

- 6 Når du har sjekket undergulvet for ujevnheter, støvsuger du hele flaten grundig. For å unngå knirking i gulvet må du feste eventuelle løse bord, plater og planker i undergulvet med skruer.

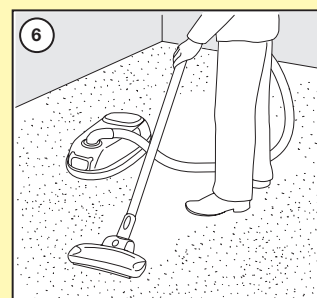

- 7 For å oppnå optimal trinnlydsdemping og gåkomfort samt unngå knirking i skjøter og for å ta opp små ujevnheter i undergulvet, anbefales det at du bruker et underlag fra Pergo. Få råd og tips av forhandleren. Hvis du bruker et annet underlag enn Pergos, eller hvis det valgte Pergo-underlaget ikke har fuktspærre, må du legge en 0,2 mm PE-folie som en minimal fuktbeskyttelse hvis dette kreves (se ill. 11). PE-folien må overlappe minst 200 mm i skjøtene.

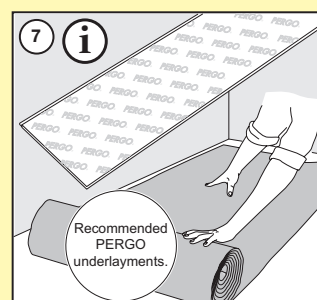

- 8 Pergos laminatgulv må ikke legges i et typisk vått rom eller i rom med gulvsluk.

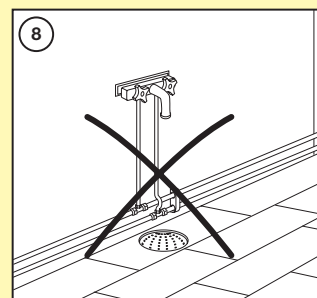

Forberedelse

- 9 Pergos laminatgulv er utformet for å legges som et flytende gulv slik at de kan utvide seg og trekke seg sammen ved endringer i temperatur og fuktighet. For å oppnå fordelene med et flytende gulv og for å unngå åpninger, knirking osv. må du aldri feste gulvet med spiker, skruer, silikon osv. Pergos laminatgulv må ikke legges direkte på gulvbjelker.

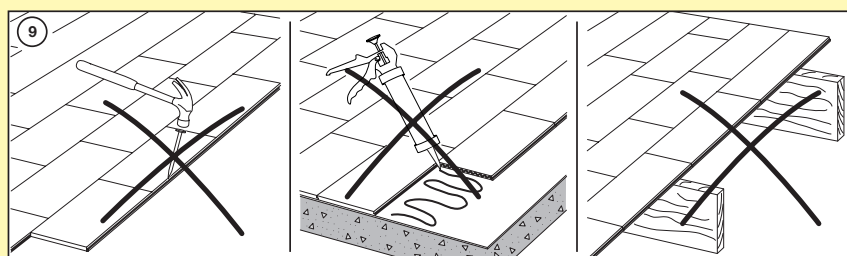

- 10 Mineralbaserte undergulv, slik som betong, må være tilstrekkelig tørre før gulvet legges. (<2,5 % CM / 75 % Tramex). Hvis fuktighetsinnholdet er høyere, eller kan bli høyere, må det brukes andre typer fuktsikring, slik som Pergo MoisturBloc. Få råd og tips av forhandleren. En fuktsperre må brukes når du skal legge Pergo på mineralbaserte undergulv uansett hvor gammelt undergulvet er. Pergo Smart Underlay+ og Pergo Professional SoundBloc leveres integrert med hensiktsmessig fuktsperre. I alle andre situasjoner må du alltid bruke en 0,2 mm PE-folie under det vanlige underlaget.

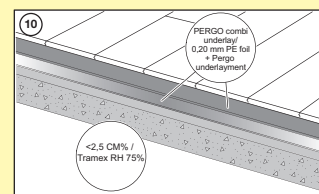

- 11 Når du skal legge et Pergo laminatgulv på et undergulv med gulvvarme, må du alltid legge en fuktsperre før du legger på det anbefalte underlaget. Vi anbefaler å bruke et Pergo-underlag med integrert fuktsperre. Forhandleren eller installatøren av gulvvarmesystemet må garantere at overflatetemperaturen aldri vil overstige 28 grader C.

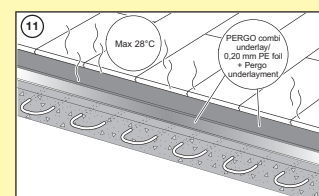

Forberedelse

- 12 Et Pergo laminatgulv består hovedsakelig av naturlig tre og vil utvide seg og trekke seg sammen ved endringer i den relative fuktigheten. Gulvet vil ha nesten tilsvarende dimensjonsvariasjon i lengden og bredden. Ved 20 °C og en relativ fuktighet (RH) på mellom 40–60 % vil bevegelsen være minimal. Pergos laminatgulv er laget og leveres med et fuktighetsinnhold for å takle en RH på mellom 30–60 %. I tørre klimaer, for eksempel i Norden om vinteren, kan den relative fuktigheten falle under 30 % og stige til over 70 % om sommeren. Dette vil skape bevegelser i gulvoverflaten. For å sikre nok klaring for naturlige bevegelser og for å unngå åpne skjøter, knirking osv. må du alltid ha en utvidesseskjøt på 5 mm mot vegger, terskler, trapper, rør osv. når du legger gulv i rom med normal boligstørrelse. Bruk avstandsklossene i monteringssettet til å beholde riktig klaring. Når du legger tregulvet om vinteren når det er svært lav RH, bør du redusere klaringen til veggen til 3 mm fordi gulvbordene vil krympe, og hvis du legger gulvet når det er høy RH, bør du øke klaringen til 8 mm fordi gulvbordene vil utvide seg. Klaringen må være åpen og må IKKE fylles med tetningsmiddel, silikon eller annet bindemiddel. Fest aldri gulvet med spiker, lim, skruer eller på annen måte.

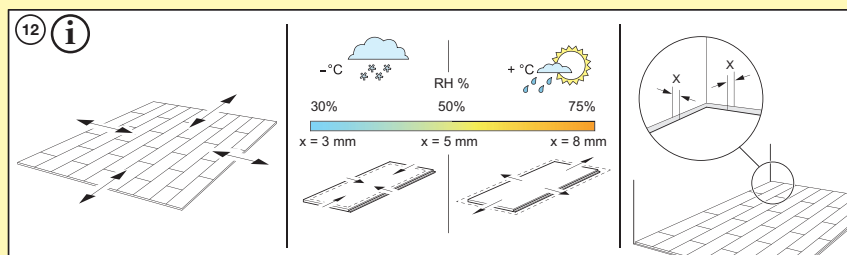

- 13 Fordi alle typer trematerialer vil krympe og utvide seg og tilpasse seg endringene i relativ fuktighet og temperatur, anbefaler vi ikke å legge Pergos laminatgulv i rom som er større enn 13 x 13 meter. Hvis det aktuelle arealet er større, bør du konsultere forhandleren eller Pergos tekniske service. Det er obligatorisk å legge T-lister i døråpninger. I typiske T-, L- eller U-formede rom kan det være nødvendig å legge inn en utvidesseskjøt. Be om råd hvis du er i tvil.

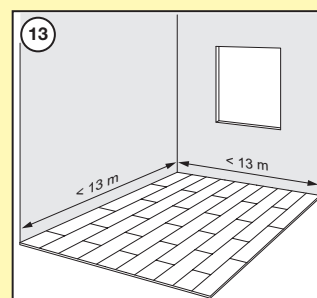

Forberedelse

- 14 En Pergo 5-i-1-list er en perfekt løsning i slike situasjoner. Denne listen kan også håndtere overganger så vel som avslutninger mot vertikale flater som for eksempel terskler, skyvedørkarmen osv. (avslutningslist). Når du bruker 5-i-1-listen, må du alltid huske å beholde riktig utvidelsesklaring mellom det lagte gulvet og metallsporet.

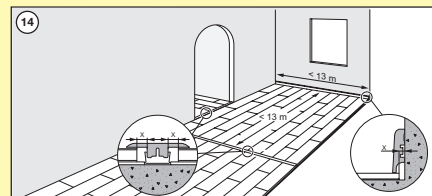

Legging

- 15 Pergos laminatgulv er lett å legge og krever ingen kostbare spesialverktøy. I tillegg til noen få vanlige verktøy (tommestokk, blyant, hammer, håndsag eller løvsag, vinkel og eventuelt en batteridrevet drill og arbeidshansker) trenger du bare et Pergo monteringssett som inneholder en slagkloss, et slagjern og avstandsklosser. Sørg for å ha alt verktøyet tilgjengelig før du begynner å legge gulvet.

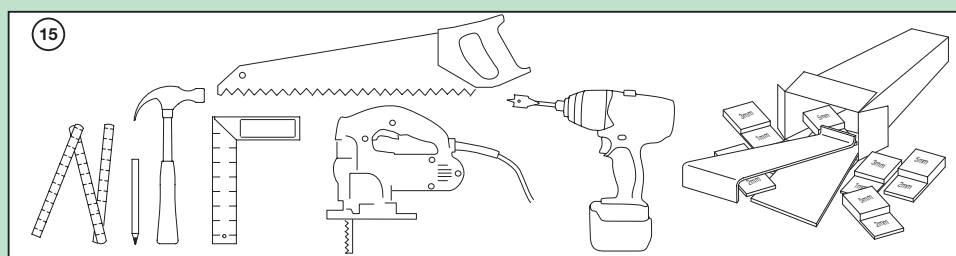

- 16 Når du skal kappe Pergos laminatbord, må du sørge for ikke å flise opp bordet. Hvis du bruker en håndsag, må du ha den dekorative siden vendt opp, og hvis du bruker en løvsag, må du ha den dekorative siden vendt ned.

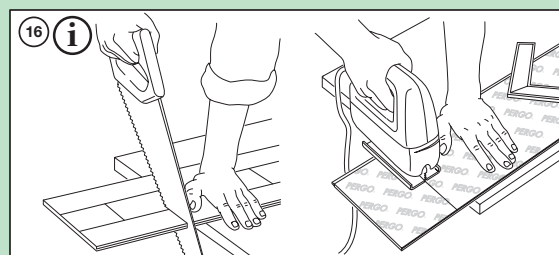

- 17 Alle bord fra Pergo sjekkes systematisk for feil før de pakkes. Pakker kan imidlertid bli skadet under transport eller når de åpnes. Legg ikke et bord med skadet overflate, kant eller klikkfuge. Inspiser hvert bord grundig i godt lys før og under leggingen. Et lagt bord betraktes som godkjent og kan ikke reklameres.

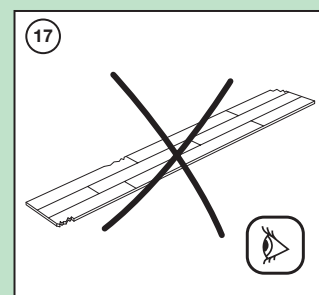

Legging

- 18 Før du begynner må du måle nøyaktig lengden og bredden på rommet for å planlegge en presis layout og dermed få et balansert utseende på gulvet. Dette er svært viktig når du legger typiske flisedekorer. Dette vil sikre at du ikke ender opp med en for smal siterad. Hvis den siste raden vil bli mindre enn 40 mm, vil det bli lettere å legge gulvet hvis du kapper lengden på bordene i den første raden.

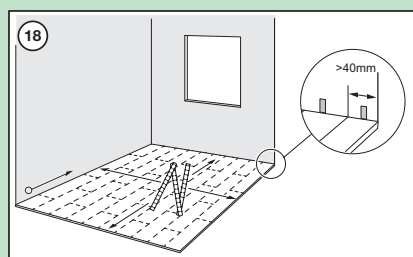

- 19 Gulvet legges ofte parallelt med de lange veggene i rommet. Den vanligste leggeretningen for alle typer laminatgulv, er fra venstre til høyre, og denne informasjonen viser til en legging fra venstre til høyre. Bordene bør legges med fjærsiden (A) mot veggen. Husk alltid avstandsklossene! Takket være det svært enkle PerfectFold 3.0-patentet er det svært enkelt å legge. Dette patentet gjør det svært lett å demontere et bord ved behov uten å ødelegge skjøtemekanismen. Endeskjøten kan monteres på ulike måter ved å brette ned, vinkle, skyve eller slå inn horisontalt. Den raskeste, enkleste og sikreste måten er å brette ned.

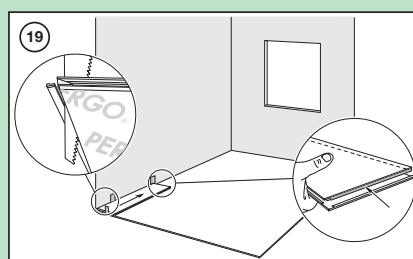

Legging

- 20** Skjær ned bredden på den første raden (ref. ill. 18) eller som et minimum, skjær bort fjæra (ref. ill 19) for å oppnå rett avstand til veggen. Om veggen er ujevn eller buet må den første raden tilpasses konturen på veggen. Bruk avstandsklosser! Skjær også bort fjæra på startplankens ende. Denne planken vil nå ha platsfjæra på enden til høyre, på not-siden. For Pergo Modern Plank - Sensation, er plastfjæra på fjærsiden. Leggeteknikken for begge klikk systemene er ellers identiske.

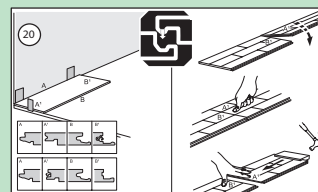

- 21** Hold bordet i en vinkel på 20–30 grader, skyv det inn i langsidesporet og forsiktig mot venstre til bordendene møtes. Skyv bordet bestemt mot gulvet, og FoldDown 3.0-patentet vil låse bordet perfekt i enden. Kontroller alltid hver skjøt før du fortsetter. Bruk Pergos slagkloss forsiktig til å slå sammen små åpninger ved behov.

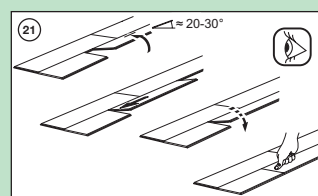

- 22** Legg de 2 første radene slik det er vist i illustrasjonen. Vi anbefaler at overlappingen/omlegget mellom endeskjøtene er ca. 1/3 av bordlengden, men aldri mindre enn 300 mm. (Når du legger fliseformater, kan du med fordel legge med 50/50 omlegg). Hvis du legger de 2 første radene slik det er vist, vil det gjøre det lettere å lage en rett kant for resten av leggingen. Kappet fra den første og andre raden skal normalt være perfekt som startbord i den tredje og fjerde raden. Husk alltid å bruke avstandsklossene for å holde riktig avstand til vegger osv.

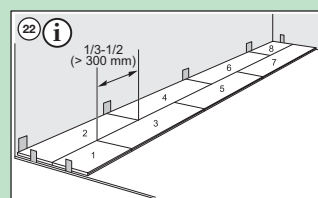

- 23** For å få en fin avslutning der det nye gulvet møter en terskel anbefaler vi å lage et undersnitt på listene til døren. For å sikre riktig snitt legger du et Pergo-bord opp-ned og legger det på gulvet inntil dørkarmen. Deretter legger du håndsagen flatt inntil bordet og sager karmen/listen som vist. Fjern kappet, og fjern sponet med en støvsuger. Nå kan du enkelt skyve gulvet under karmen/listen og lage en perfekt avslutning.

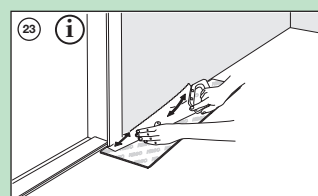

Legging

- 24 For den siste raden kapper du bordene i bredden, men husk den anbefalte utvidelsesklaringen og de nødvendige tilpasningene til veggens kontur. Hvis det er en døråpning i denne vegg, klikker du inn bordet på langsiden ved den undersnittede listen. Skyv/slå bordet under, og du vil nå, takket være PerfectFold 3.0 kunne låse endeskjøten bare ved å banke endeskjøtene sammen og uten å måtte løfte opp bordet. Kontroller at skjøten sitter som den skal, og bruk slagjernet for å sikre at bordene er helt inntil hverandre på langsiden.

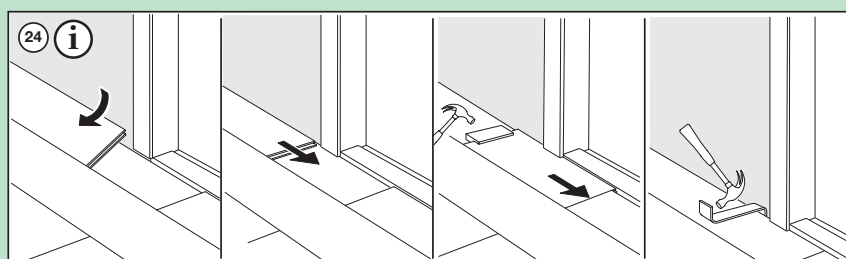

- 25 Når du skal legge et Pergo laminatgulv rundt rør, må du måle og merke bordene med det nøyaktige midtpunktet for hvert rør. I hvert av de merkede punktene borer du et hull med samme diameter som røret + 16 mm. Hvis dette er på langsiden av bordet, lager du et 45 graders snitt fra hvert hull til kanten av bordet for så å skjære mellom hullene slik det er vist. Hvis dette er i enden av et bord, lager du et rett snitt på tvers av bordet. Monter bordet. Deretter limer du, ved hjelp av Pergo SafeSeal eller vanlig trelim langs de kappede kantene på stykket du skar ut, stykket på plass der det skal være. Sørg for at det ikke kommer ut lim mellom det kappede stykket og undergulvet. Bruk avstandsklosser til å sikre en tett limskjøt, og fjern eventuelt lim eller SafeSeal på gulvoverflaten umiddelbart med en fuktig klut. Åpningen du har laget mellom rørene er for å sikre at gulvet kan bevege seg som forventet mellom de ulike årstidene, og må IKKE fylles med tetningsmiddel, silikon eller annet bindemiddel. Bruk Pergos pyntedekslar for radiatorrør til å skjule åpninger rundt radiatorrørene.

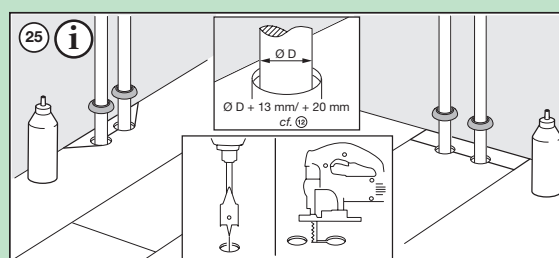

- 26 Se over den endelige gulvflaten, fjern alle avstandsklosser, og sett på Pergos sokkellister slik det er beskrevet i instruksjonene.

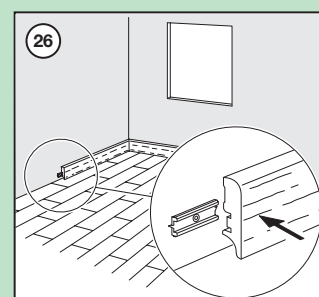

Intruksjon for ekstra fuktsikring Modern Plank - Sensation

Disse instruksjonene kan hindre vanninntregning langs klaring ved vegger og ved rørgjennomføringer etc. i ditt laminatgulv. Laminatoverflaten på Modern Plank - Sensation er i seg selv vannfast etter legging. Om du følger disse instruksjonene nøye vil gulvet enda bedre motstå vann på overflaten i toalettrom, kjøkken, vaskerom og entrèrom. Pergo Modern Plank-Sensation kan ikke legges i spesielt fuktige områder så som bassengområder, badstuer og i rom med gulvsluk slik som dusrom o.l. Disse ekstra fuktforbedringene må ikke forstås som godkjenning i henhold til nasjonale normer og krav til våtrom.

- 27 For ekstra sikkerhet mot vanninntregning, bruk den elastiske, vannfaste og transparente fugemassen (PG Auga Sealant) sammen med neopren bunnfyllingslist (NEOFOAMSTRIP)

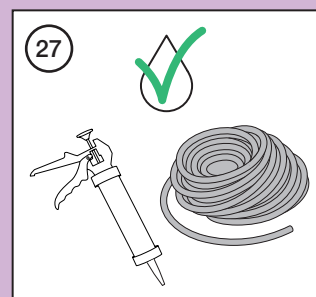

- 28 Ved å fuge ekspansjonsklaringen med PG Aqua Sealant i kombinasjon med den sammenpressbare bunnfyllingslista (NEOFOAMSTRIP) med en diameter på 8 - 10 mm unngår man at overflatevann kan trenge inn under ditt Pergo Modern Plank Sensation gulv. Press bunnfyllingslista ned i ekspansjonsklaringen og påfør transparent PG Aqua Sealant i en slak vinkel mellom vegg og Pergo Sensation gulvet. Monter sokkellister med PG Multiglue (PGGLUE290) til veggen, og bruk den fleksible PG Aqua Sealant mellom sokkellist og gulv for å hindre vanninntregning. I områder hvor gulvprofiler eller sokkellister ikke kan monteres, legg ned en bunnfyllingslist (NEOFOAMSTRIP) i ekspansjonsklaringen og avslutt med elastisk fugemasse (PG Sealant). Tips: For å gjøre montasjen renere kan det være smart å bruke maskeringsteip på gulvet før du påfører PG Aqua Sealant. Denne teipen kan fjernes umiddelbart etter påføring av PG Aqua Sealant. PG Aqua Sealant som har blitt liggende på overflaten kan enkelt fjernes etter at den er tørket.

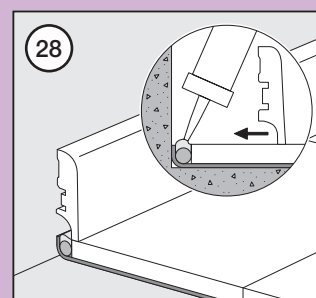

Intruksjon for ekstra fuktsikring Modern Plank - Sensation

- 29 For ekstra fuktsikring ved 5-i-1 lista (PGINCP) fester du først 5-i-1 listas underprofil til undergulvet med PG Multiglue og/eller skruer. Legg ned bunnfyllingslista i klaringen mellom gulv og underprofil og påfør PG Aqua Sealant oppå bunnfyllingslista, og press 5-i-1 lista ned i underprofilen og den våte PG Aqua Sealant.

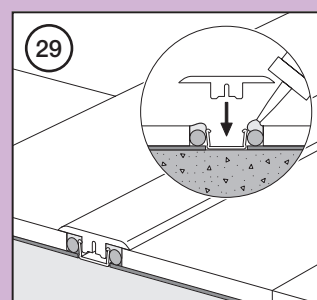

- 30 For å sikre mot vannnedtrengning rundt radiatorrør bruker du rørdeksler, den elastiske transperante PG Aqua Sealant og bunnfyllingslist. Legg ned bunnfyllingslista i bunnen av klaringen mot røret og påfør PG Aqua Sealant rundt røret og på rørdekslet. Dette gjør vanninntregning praktisk talt umulig.

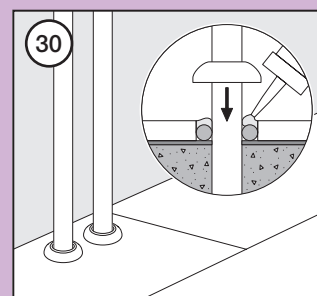

- 31 For å sikre ekstra fuktsikring rundt Pergo Sensation gulvets ytterkant og ved ved rørgjennomføringen etc. slik at vann ikke kan trenge under gulvinstallasjonen kan du påføre den fleksible PG Aqua Sealant inntil sokkellister, terskler, dørrammer, rørdeksler etc.

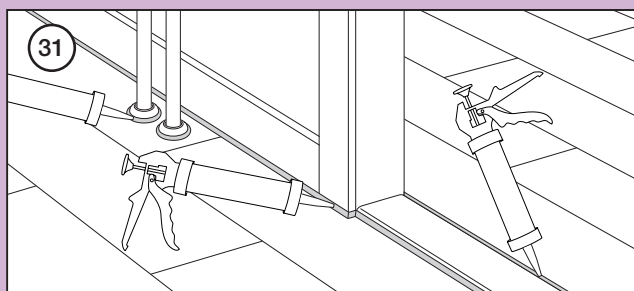

Rengjøringsinstruksjoner

- 32 Når du har lagt gulvet, må du støvsuge med et støvsugerhode med myke kanter.



- 33 Deretter bør du tørrmoppe eller tørke over gulvet for å fjerne skitt og støv. Gå over gulvet med lunken vann og en eller to "korker" med Pergos universalrengjøringsmiddel og Pergos mikrofibermopp. Når det gjelder den daglige rengjøringen, bør du følge instruksjonene på Pergos webside. Bruk av uegnede rengjøringsprodukter kan skade gulvoverflaten!

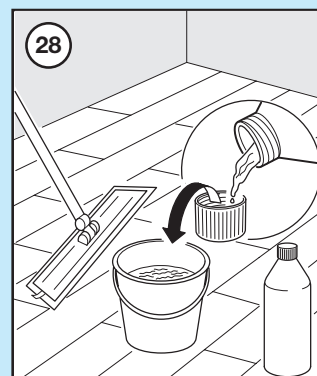

- 34 Kontorstoler må ha såkalte "myke hjul".

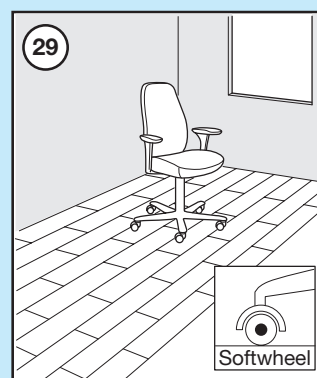

Rengjøringsinstruksjoner

- 35 Alle møbelben bør ha Pergos filtknotter for å unngå å ripe opp overflaten. Unngå å skyve tunge møbler osv. over Pergos gulv da dette kan ripe opp gulvet. Det anbefales å løfte møblene. Legg alltid en dørmatte av god kvalitet ved inngangsdøren for å unngå å dra inn sand og skitt som kan lage riper i gulvet.

